

Ein großes Spektrum an Fußballanzeigetafeln steht zur Auswahl. Die Fußballtafeln können in kleinen Sporthallen oder großen Fußballstadien eingesetzt werden. ALGE-TIMING bietet Anzeigetafeln mit Ziffernhöhen von 30, 45, 60, 100 und 150 cm an.

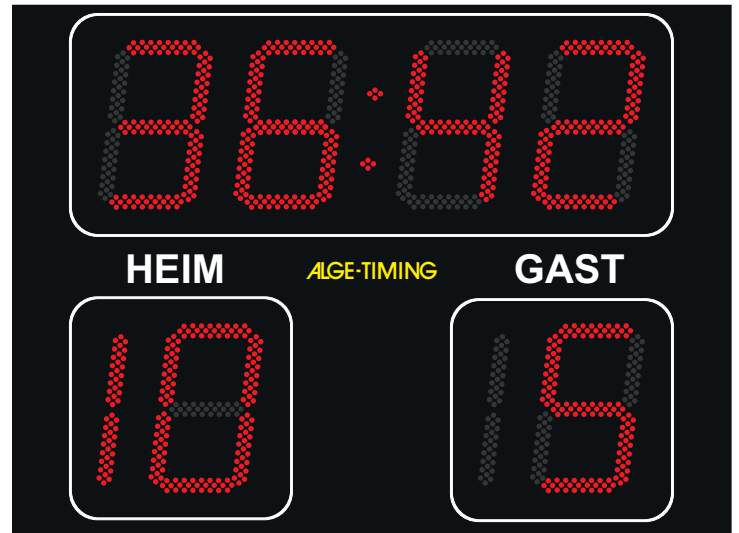

Die roten LEDs sind bei allen Verhältnissen optimal sichtbar. Die Helligkeit wird dem Umgebungslicht angepasst, d. h. bei direkter Sonneneinstrahlung sind die LED hell, bzw. in der Nacht wird die Helligkeit reduziert. Gesteuert wird die Anzeigetafel von einer Steuerkonsole, die mit Kabel oder Funk verbunden ist.



Diese Fußballanzeigetafeln zeigen die Spielzeit zweistellig in Minuten und der Spielstand wird je nach Modell von 0 bis 9 oder 0 bis 19 für jedes Team angezeigt. Über eine einfache Bedienkonsole mit 3 Tasten wird die Anzeigetafel per Funk gesteuert. Diese Modelle bieten hochwertige Technik zu kleinsten Preisen und sind für den Außeneinsatz konstruiert.



D-CKNF-TXA Funk

D-LINE300-O-4-E2

Ziffernhöhe: 30 cm
Lesbarkeit bis ca. 150 m
Spielzeit: zweistellig in Minuten
Spielstand: je Team von 0 bis 9

D-LINE450-0-4-E2



D-LINE300-O-2-2x19-E1

Ziffernhöhe: 30 cm
Lesbarkeit bis ca. 150 m
Spielzeit: zweistellig in Minuten
Spielstand: je Team von 0 bis 19

D-LINE450-0-2+2x19-E1



D-LINE450-O-4-E2

Ziffernhöhe: 45 cm
Lesbarkeit bis ca. 200 m
Spielzeit: zweistellig in Minuten
Spielstand: je Team von 0 bis 9

D-LINE450-O-2+2x19-E1

Ziffernhöhe: 45 cm
Lesbarkeit bis ca. 200 m
Spielzeit: zweistellig in Minuten
Spielstand: je Team von 0 bis 19

D-FB300-4-O-WR



D-FB300-4-O-WR

Ziffernhöhe: 30 cm
Lesbarkeit bis ca. 150 m
Spielzeit: zweistellig in Minuten
Spielstand: je Team von 0 bis 9

D-FB300-2+2xH-O-WR

Ziffernhöhe: 30 cm
Lesbarkeit bis ca. 150 m
Spielzeit: zweistellig in Minuten
Spielstand: je Team von 0 bis 19

D-FB300-450-2+2xH-O-WR

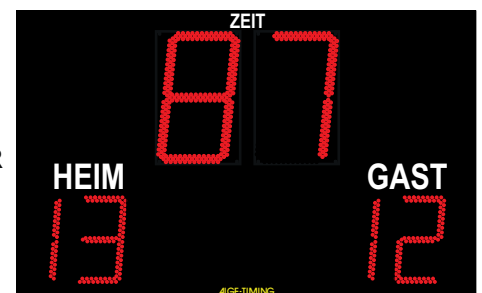

D-FB300-450-2+2xH-O-WR

Ziffernhöhe: 45 cm und 30 cm
Lesbarkeit bis ca. 200 bzw. 150 m
Spielzeit: zweistellig in Minuten (45 cm)
Spielstand: je Team von 0 bis 19 (30 cm)

D-FB450-4-O-WR

Ziffernhöhe: 45 cm
Lesbarkeit bis ca. 200 m
Spielzeit: zweistellig in Minuten
Spielstand: je Team von 0 bis 9

D-FB450-2+2xH-O-WR

Ziffernhöhe: 45 cm
Lesbarkeit bis ca. 200 m
Spielzeit: zweistellig in Minuten
Spielstand: je Team von 0 bis 19

D-FB450-2+2xH-O-WR



Fußballanzeigetafel mit Spielstand und Zeit in einer Zeile. Die Spielzeit wird 4-stellig in Minuten und Sekunden angezeigt. Einige Modelle können für Leichtathletik die Zeit 6-stellig anzeigen (Minuten, Sekunden und 1/100 Sekunden). Der Spielstand wird je nach Modell von 0 bis 9 oder 0 bis 19 pro Team angezeigt. Mit der Bedienkonsole mit integriertem Display wird die Anzeigetafel über ein Kabel gesteuert. Diese professionellen Modelle sind für den Außeneinsatz konstruiert. Gegen Aufpreis kann man das Steuerkabel durch Funk ersetzen. Die Anzeigetafeln sind mit der Ziffernhöhe von 30 und 45 cm lieferbar.



D-LINE300-O-6-E2-T

Ziffernhöhe: 30 cm
Lesbarkeit bis ca. 150 m
Spielzeit: vierstellig in Minuten und Sekunden
Spielstand: je Team von 0 bis 9

D-LINE450-O-6-E2-T

Ziffernhöhe: 45 cm
Lesbarkeit bis ca. 200 m
Spielzeit: vierstellig in Minuten und Sekunden
Spielstand: je Team von 0 bis 9

D-LINE300-O-4+2x19-E1

Ziffernhöhe: 30 cm
Lesbarkeit bis ca. 150 m
Spielzeit: vierstellig in Minuten und Sekunden
Spielstand: je Team von 0 bis 19

D-LINE450-O-4+2x19-E1

Ziffernhöhe: 45 cm
Lesbarkeit bis ca. 200 m
Spielzeit: vierstellig in Minuten und Sekunden
Spielstand: je Team von 0 bis 19

D-LINE300-O-8A-E2 (auch für Leichtathletik)

Ziffernhöhe: 30 cm
Lesbarkeit bis ca. 150 m
Spielzeit: 6-stellig (Minuten, Sekunden und 1/100 Sekunden)
Spielstand: je Team von 0 bis 9

D-LINE450-O-8A-E2 (auch für Leichtathletik)

Ziffernhöhe: 45 cm
Lesbarkeit bis ca. 200 m
Spielzeit: 6-stellig (Minuten, Sekunden und 1/100 Sekunden)
Spielstand: je Team von 0 bis 9

D-LINE300-O-6+2x19-E1 (auch für Leichtathletik)

Ziffernhöhe: 30 cm
Lesbarkeit bis ca. 150 m
Spielzeit: 6-stellig (Minuten, Sekunden und 1/100 Sekunden)
Spielstand: je Team von 0 bis 19

D-LINE450-O-6+2x19-E1 (auch für Leichtathletik)

Ziffernhöhe: 45 cm
Lesbarkeit bis ca. 200 m
Spielzeit: 6-stellig (Minuten, Sekunden und 1/100 Sekunden)
Spielstand: je Team von 0 bis 19



D-LINE300-O-6-E2-T



D-LINE450-O-6-E2-T



D-LINE300-O-4+2x19-E1

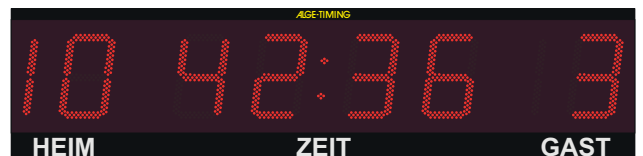

D-LINE450-O-4+2x19-E1



D-LINE300-O-8A-E2 im Fußball-Modus



D-LINE300-O-8A-E2 im Leichtathletik-Modus



D-LINE450-O-8A-E2 im Fußball-Modus



D-LINE450-O-8A-E2 im Leichtathletik-Modus

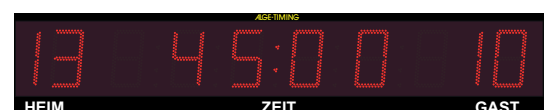

D-LINE300-O-6+2x10-E1 im Fußball-Modus



D-LINE450-O-6-2x19-E1 im Leichtathletik-Modus



D-FB3-19-300

Ziffernhöhe: 30 cm
 Lesbarkeit bis ca. 150 m
 Spielzeit: 4-stellig in Minuten und Sekunden
 Spielstand: je Team von 0 bis 19

D-FB3-19-A-300

Ziffernhöhe: 30 cm
 Lesbarkeit bis ca. 150 m
 Spielzeit: 6-stellig in Minuten, Sekunden und 1/100 Sekunden
 Spielstand: je Team von 0 bis 19

D-FB3-19-450

Ziffernhöhe: 45 cm
 Lesbarkeit bis ca. 200 m
 Spielzeit: 4-stellig in Minuten und Sekunden
 Spielstand: je Team von 0 bis 19

D-FB3-19-A-450

Ziffernhöhe: 45 cm
 Lesbarkeit bis ca. 200 m
 Spielzeit: 6-stellig in Minuten, Sekunden und 1/100 Sekunden
 Spielstand: je Team von 0 bis 19

D-FB3-19-600/450

Ziffernhöhe: 60 cm und 45 cm
 Lesbarkeit bis ca. 250 bzw. 200 m
 Spielzeit: 4-stellig in Minuten und Sekunden
 Spielstand: je Team von 0 bis 19

D-FB3-19-600

Ziffernhöhe: 60 cm
 Lesbarkeit bis ca. 250 m
 Spielzeit: 4-stellig in Minuten und Sekunden
 Spielstand: je Team von 0 bis 19

D-FB3-19-A-600

Ziffernhöhe: 60 cm
 Lesbarkeit bis ca. 250 m
 Spielzeit: 6-stellig in Minuten, Sekunden und 1/100 Sekunden
 Spielstand: je Team von 0 bis 19

D-FB3-19-1000

Ziffernhöhe: 100 cm
 Lesbarkeit bis ca. 400 m
 Spielzeit: 4-stellig in Minuten und Sekunden
 Spielstand: je Team von 0 bis 19

D-FB3-19-1500

Ziffernhöhe: 150 cm
 Lesbarkeit bis ca. 600 m
 Spielzeit: 4-stellig in Minuten und Sekunden
 Spielstand: je Team von 0 bis 19

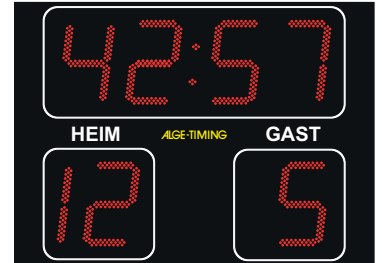

D-FB3-19-450

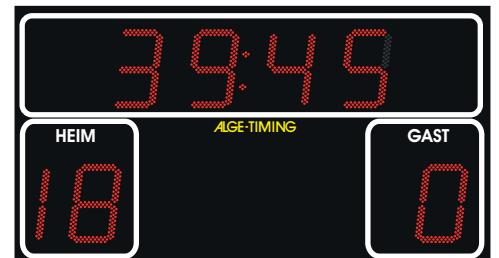

D-FB3-19-A-450 mit Spielanzeige für Fußball

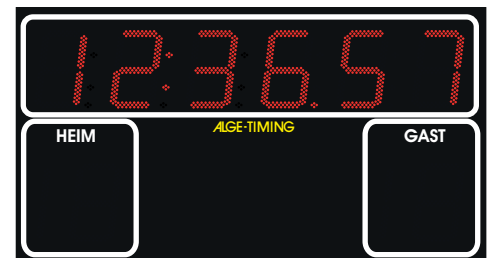

D-FB3-19-A-450 mit Zeit für Leichtathletik

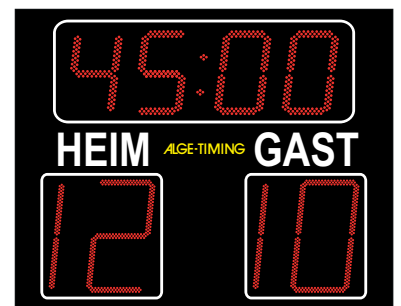

D-FB3-19-600-450



Steuerung für Fußballanzeigetafeln

Bei allen Fußballanzeigetafeln ist eine Steuerkonsole enthalten. Abhängig vom Modell sind verschiedene Steuerkonsolen im Grundpaket enthalten, aber es ist möglich sie gegen Aufpreis zu erweitern.

Steuerkonsole mit eingebautem Display (für Anzeigetafeln mit min. 4-stelliger Zeitanzeige):

D-CKN: Standardsteuerung für alle Modelle mit min. 4-stelliger Spielzeitanzeige.

D-CKN-A: Alternative gegen Aufpreis - eingebaute Akkus für stromunabhängige Bedienung

D-CKN-TX: Alternative gegen Aufpreis - eingebauter Funk für kabellose Datenübertragung

D-CKN-TXA: Alternative gegen Aufpreis - eingebauter Akku und Funk, damit sich der Bediener frei am Fußballplatz bewegen kann



D-CKN oder D-CKN-A



D-CKN-TX oder D-CKN-TXA

Funksteuerung für LED Anzeigetafeln:

Wenn man vom Modell D-CKN auf eine Konsole mit eingebautem Funk wechselt, benötigt man für die Anzeigetafel den Funkempfänger D-RX (Aufpreis).

Achtung: auch funkgesteuerte Anzeigetafeln benötigen eine Stromzuleitung!

Steuerkonsole ohne Display mit 3 Tasten und eingebautem Funk (für Anzeigetafeln mit 2-stelliger Zeitanzeige):

D-CNKF-TXA: Standardsteuerung für Anzeigetafeln mit 2-stelliger Zeitanzeige, komplett mit integriertem Funk und Akku

D-CNKF-TXA



Zubehör für Fußballanzeigetafeln:

DCF-Funkempfänger D-DCF: Die Uhrzeit ist immer sekundengenau und wird automatisch zwischen Sommer- und Winterzeit umgeschaltet. Empfang nur in Mitteleuropa möglich.

GPS-Funkempfänger D-GPS: Die Uhrzeit ist immer sekundengenau und wird automatisch zwischen Sommer- und Winterzeit umgeschaltet. Empfang ist weltweit möglich.

Temperatursensor D-AT: Die Temperatur wird angezeigt, wenn die Spieluhr nicht benötigt wird. Man kann auch die Tageszeit und Temperatur abwechselnd anzeigen.

Lichtsensor D-LS: Die Helligkeit wird automatisch der Umgebungshelligkeit angepasst

Modelle mit Textanzeige: Es besteht die Möglichkeit, die Fußballanzeigetafeln mit einer Matrixanzeige zu ergänzen. Je nach Größe der Matrixanzeigetafel D-RTNM kann man z. B. die Vereinsnamen oder auch Werbung anzeigen.



Beispiel:
D-FB3-19-450 und
D-RTNM Matrix

Montage

D-FB3 19-xxx Montagelöcher - alle mit M6

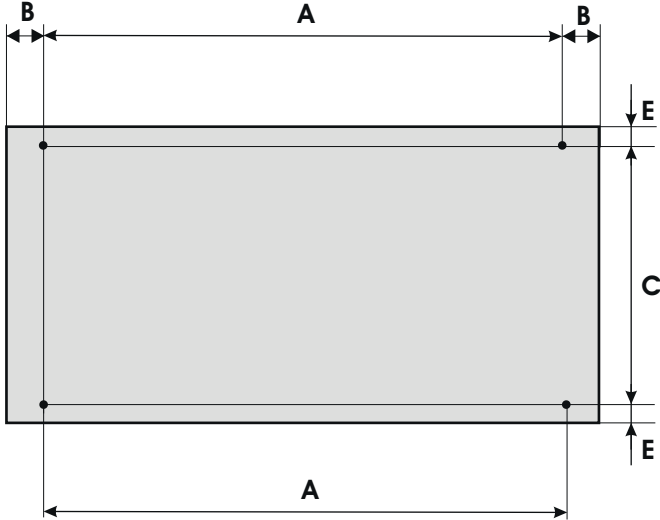

D-FB3 19-xxx Montagelöcher - alle mit M6

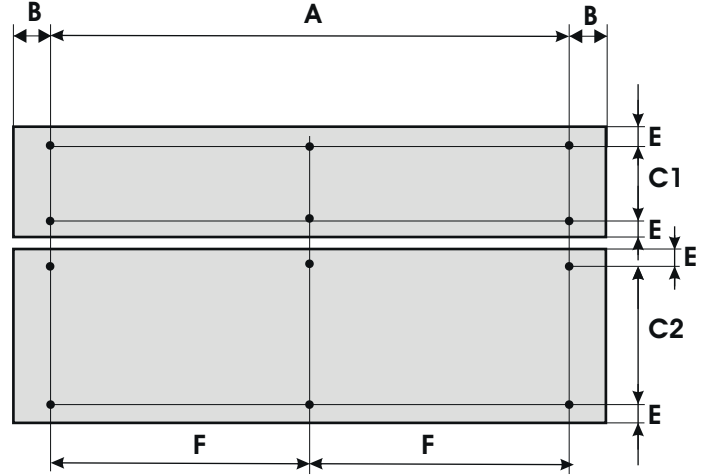

D-FB3 19-xxx Montage mit Hängelaschen

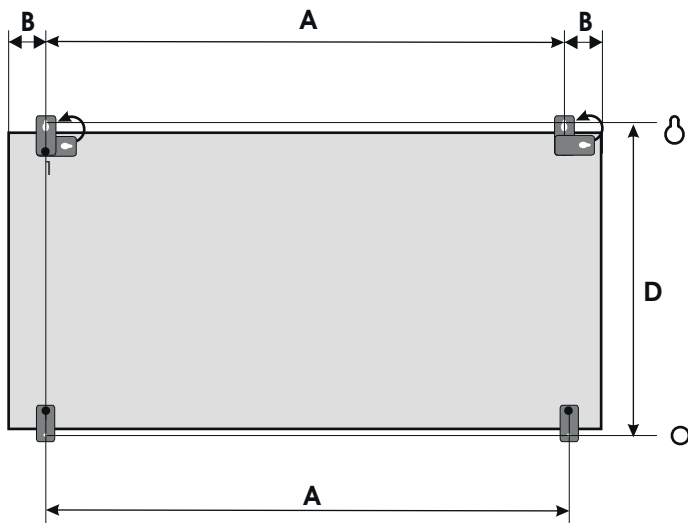

D-FB3 19-xxx Montage mit Hängelaschen

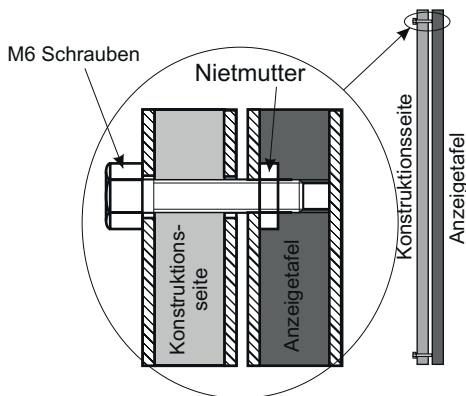
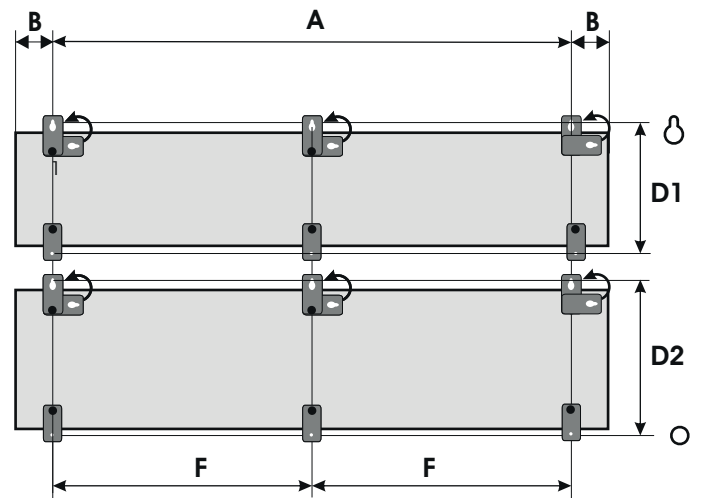

Montage auf der gleichen Haltekonstruktion, befestigt mit M6-Schrauben von der Rückseite

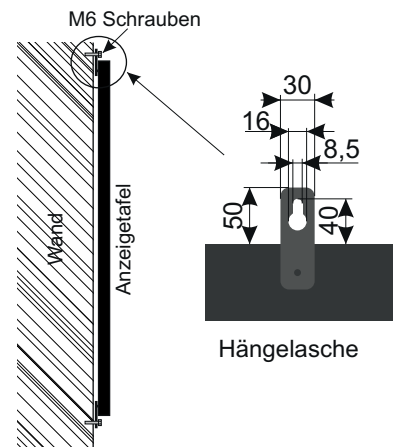

Montage auf Wand, befestigt mit M6-Schrauben über Hängelasche

Abmessungen

Modell	Anzeigetafelteile	Länge L (mm)	Höhe H (mm)	Dicke (mm)	Gewicht (kg)	Anzahl der Befestigungslöcher bzw. Hängelassen	A (mm)	B (mm)	C oder C1 +C2 (mm)	D oder D1 + D2 (mm)	E (mm)	F (mm)	Ziffernhöhe (mm)	Beschreibungshöhe (mm)
D-LINE300-O-4-E2	1	1800	550	70	20	4	1400	200	480	590	35	-	300	80
D-LINE300-O-2+2x19-E1	1	1800	550	70	20	4	1400	200	480	590	35	-	300	80
D-LINE300-O-6-E2-T	1	2300	550	70	25	4	1900	200	480	590	35	-	300	80
D-LINE300-O-4+2x19-E1	1	2300	550	70	25	4	1900	200	480	590	35	-	300	80
D-LINE300-O-8A-E2	1	2800	550	70	30	4	2400	200	480	590	35	-	300	80
D-LINE300-O-6+2x19-E1	1	2800	550	70	30	4	2400	200	480	590	35	-	300	80
D-LINE450-O-4-E2	1	2500	800	70	40	4	2100	200	730	840	35	-	450	130
D-LINE450-O-2+2x19-E1	1	2500	800	70	40	4	2100	200	730	840	35	-	450	130
D-LINE450-O-6-E2-T	1	3300	800	70	52	4	2900	200	730	840	35	-	450	130
D-LINE450-O-4+2x19-E1	1	3300	800	70	52	4	2900	200	730	840	35	-	450	130
D-LINE450-O-8A-E2	1	4100	800	70	66	4	3700	200	730	840	35	-	450	130
D-LINE450-O-6+2x19-E1	1	4100	800	70	66	4	3700	200	730	840	35	-	450	130
D-LINE600-O-4-E2	1	3300	1100	70	73	4	2900	200	1030	1140	35	-	600	180
D-LINE600-O-2+2x19-E1	1	3300	1100	70	73	4	2900	200	1030	1140	35	-	600	180
D-LINE600-O-6-E2-T	1	4200	1100	70	92	4	3800	200	1030	1140	35	-	600	180
D-LINE600-O-4+2x19-E1	1	4200	1100	70	92	4	3800	200	1030	1140	35	-	600	180
D-LINE600-O-8A-E2	1	5100	1100	70	112	4	4700	200	1030	1140	35	-	600	180
D-LINE600-O-6+2x19-E1	1	5100	1100	70	112	4	4700	200	1030	1140	35	-	600	180
D-FB300-4-O-WR	1	1100	900	70	20	4	700	200	830	940	35	-	300	80
D-FB300-2+2xH-O-WR	1	1100	900	70	20	4	700	200	830	940	35	-	300	80
D-FB300/450-2+2xH-O-WR	1	1600	1000	70	32	4	1200	200	930	1040	35	-	300/450	80
D-FB450-4-O-WR	1	1700	1200	70	40	4	1300	200	1130	1240	35	-	450	100
D-FB450-2+2xH-O-WR	1	1700	1200	70	40	4	1300	200	1130	1240	35	-	450	100
D-FB3-19-300	1	1200	850	70	21	4	800	200	680	890	35	-	300	50
D-FB3-19-A-300	1	1700	850	70	33	4	1300	200	680	890	35	-	300	50
D-FB3-19-450	1	1900	1400	70	55	4	1500	200	1350	1460	35	-	450	150
D-FB3-19-A-450-1	1	2490	1400	70	70	6	2090	200	1330	1440	35	1045	450	150
D-FB3-19-A-450	1	2490	1400	70	70	6	2090	200	1330	1440	35	1045	450	150
D-FB3-19-600/450	2	2000	600 1000	70	64	2 x 6	1600	200	530 930	640 1040	35	800	600/450	200
D-FB3-19-600	2	2490	800 1000	70	90	2 x 6	2090	200	730 930	840 1040	35	1045	600	200
D-FB3-19-A-600	2	3400	800 1000	70	120	2 x 6	3000	200	730 930	840 1040	35	1045	600	200
D-FB3-19-1000	2	3800	1200 1500	70	205	2 x 6	3400	200	1130 1430	1240 1540	35	1700	1000	250
D-FB3-19-1500	2	5200	1800 2200	70	416	2 x 6	4800	200	1730 2130	1840 2240	35	2400	1500	300

Man kann zu der Fußballanzeigetafel noch eine passende Matrix-Anzeigetafel hinzufügen. Damit können zusätzliche Informationen wie z. B. Teamnamen, Torschütze, Aufstellungen, Animationen usw. angezeigt werden.

Passende Matrixtafeln D-RTNM zu den Modellen D-FB3	D-FB3-19-300	D-FB3-19-450	D-FB3-19-600/450	D-FB3-19-600	D-FB3-19-1000	D-FB3-19-1500	D-FB3-19-A-300	D-FB3-19-A-450	D-FB3-19-A-600
1 Zeile, 7 Pixel Höhe	P3-7x56	P4-7x80	P4-7x88	P4-7x104	P7-7x96	P7-7x128	P3-7x56	P4-7x80	P4-7x104
1 Zeile, 8 Pixel Höhe	P3-8x56	P4-8x80	P4-8x88	P4-8x104	P7-8x96	P7-8x128	P3-8x56	P4-8x80	P4-8x104

Die elektronische LED-Anzeigetafel verbreitet ein modernes Image und ist besser sichtbar als traditionelle Auswechselkarten. Die beleuchteten Ziffern erwecken die Aufmerksamkeit und sind somit ideal für die Platzierung eines Sponsors. Selbst bei direkter Sonneneinstrahlung ist die Anzeigetafel gut sichtbar. ALGE-TIMING bietet verschiedene Modelle an:



Fußball Wechselanzeige D-FBSP-2-150:



- Anzeigetafel mit zwei Digits auf der Frontseite
- Farbwechsel der Digits zwischen rot und grün möglich
- Rote Digits zeigen die Nummer des auszuwechselnden Spielers
- Grüne Digits zeigen die Nummer des einzuwechselnden Spielers
- Anzeigetafel zeigt am Ende des Spiels die Nachspielzeit an

Ziffernhöhe: 150 mm
 Abmessungen: 350 x 300 x 70 mm
 Gewicht: 2 kg

Fußball Wechselanzeige D-FBSP-4-150:



- Anzeigetafel mit vier Digits auf der Frontseite
- Zwei Digits sind rot und zwei sind grün
- Rote Digits zeigen die Nummer des auszuwechselnden Spielers
- Grüne Digits zeigen die Nummer des einzuwechselnden Spielers
- Anzeigetafel zeigt am Ende des Spiels die Nachspielzeit an

Ziffernhöhe: 150 mm
 Abmessungen: 600 x 300 x 70 mm
 Gewicht: 3 kg

Fußball Wechselanzeige D-FBSP-2-250:



- Anzeigetafel mit zwei Digits auf der Frontseite
- Farbwechsel der Digits zwischen rot und grün möglich
- Rote Digits zeigen die Nummer des auszuwechselnden Spielers
- Grüne Digits zeigen die Nummer des einzuwechselnden Spielers
- Anzeigetafel zeigt am Ende des Spiels die Nachspielzeit an

Ziffernhöhe: 250 mm
 Abmessungen: 450 x 400 x 70 mm
 Gewicht: 4 kg

Fußball Wechselanzeige D-FBSP-4-250:

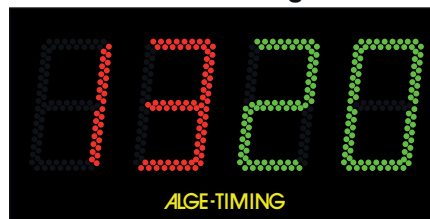

- Anzeigetafel mit vier Digits auf der Frontseite
- Zwei Digits sind rot und zwei sind grün
- Rote Digits zeigen die Nummer des auszuwechselnden Spielers
- Grüne Digits zeigen die Nummer des einzuwechselnden Spielers
- Anzeigetafel zeigt am Ende des Spiels die Nachspielzeit an

Ziffernhöhe: 250 mm
 Abmessungen: 800 x 400 x 70 mm
 Gewicht: 6 kg

Fußball Wechselanzeige D-FBSP-2-250-DS:

- Anzeigetafel mit je zwei Digits auf der Vorder- und Rückseite
- Farbwechsel der Digits zwischen rot und grün möglich
- Rote Digits zeigen die Nummer des auszuwechselnden Spielers
- Grüne Digits zeigen die Nummer des einzuwechselnden Spielers
- Anzeigetafel zeigt am Ende des Spiels die Nachspielzeit an

Ziffernhöhe: 250 mm
 Abmessungen: 450 x 400 x 70 mm
 Gewicht: 5 kg

Fußball Wechselanzeige D-FBSP-4-250-DS:

- Anzeigetafel mit vier Digits auf der Vorder- und Rückseite
- Zwei Digits sind rot und zwei sind grün
- Rote Digits zeigen die Nummer des auszuwechselnden Spielers
- Grüne Digits zeigen die Nummer des einzuwechselnden Spielers
- Anzeigetafel zeigt am Ende des Spiels die Nachspielzeit an

Ziffernhöhe: 250 mm
 Abmessungen: 800 x 400 x 70 mm
 Gewicht: 7,5 kg

Technische Daten:

- Digits aus superhellen LEDs, die bei direkter Sonneneinstrahlung gut sichtbar sind
- Einfache Bedienung mit im Gehäuse eingebaute(n) Taste(n), um die Anzeige einzustellen
- Eingebauter 12 V Akku mit Ladegerät (110 – 240 VAC) und Batterieanzeige
- Stabiles pulverbeschichtetes Alugehäuse mit reflexionsfreiem Plexiglas

